

Alt Görünüş

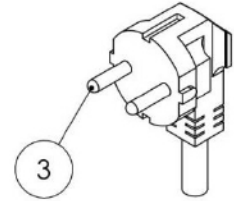

SIRA NO	AÇIKLAMA	ÇİZEN	İSİM	TARİH	İMZA
1	Su Valfi - Su Şebeke Bağlantısı - 3/8" Hortum	ÇİZEN			
2	Tahliye Vanası - Direnaj Bağlantısı - 1/2" Diş	ONAYLAYAN			
3	Elektrik Bağlantısı - AC 230 V - 50/60 Hz		MONTAJ ADI		
4	Damlalık Tahliyesi		ASPEN DOS SMART ELEKTRİKLİ ÇAY MAKİNESİ		

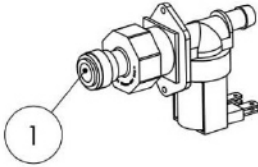

Ateşe Makine A.Ş. ürün araştırma ve geliştirme üzerinde devamlı çalışmaktadır. Ürünlerin tasarımı ve özelliklerinde herhangi bir ön ihtarata gerek kalmaksızın değişiklik yapma hakkını saklı tutar kendinde.

Makinenin ařađıda verilen talimatlara gre sırasıyla su ve elektrik bađlantılarını yapınız. (Uyarı: Cihazın zerinde sıcak su musluđunun kontroln yapınız, montajlı olmaması durumunda montajını yapınız.)

SU BAđLANTISI

Su Giriř Bađlantısı

Su giriř bađlantısını iki farklı biimde yapabilirsiniz.

- A) Su filtresinin kullanılması durumunda; malzeme kutusundan ıkan hortumu uygun řekilde blp bir ucuna 3/8" fittinks yerleřtirip ana řebekeye bađlayınız, diđer ucunu ise su filtresinin giriř kısmına bađlayınız. İkiye bldđnz hortumun diđer parasının bir ucunu su filtresinin ıkıř kısmına, diđer ucunu ise 1/2" fittinks ile makinenin sol alt křesinde bulunan su valfine (1) bađlayınız
- B) Ana řebekeden direk bađlantı yapmak iin malzeme kutusundan ıkan hortumun bir ucuna 3/8" fittinks takıp ana řebekeye bađlayınız. Diđer ucunu ise 1/2" fittinks ile makinenin sol alt křesinde bulunan su valfine (1) bađlayınız.

Su Haznesi Tahliye Bađlantısı

Su valfinin yanında bulunan vanaya (2) temin edeceđiniz 1/2" gider hortumu bađlayıp lavabonun altındaki gidere bađlayınız. (Bu vananın konumu normalde kapalı olmalı ve su haznesinin temizliđinin yapıldıđı anlarda kullanılmalıdır.)

Damlalık Tahliye Bađlantısı

Damlalıđın altındaki gidere malzeme kutusundan ıkan silikon hortumu takıp klipsle sabitleřtiriniz. Suyun akıřını gz nnde bulundurup hortuma eđim verip gidere bađlayınız. (4)

ELEKTRİK BAđLANTISI

Makinenin sađ alt křesinde bulunan (3) 3x2,5 topraklı fiřli kabloyu topraklı prize takınız.

MAKİNEYİ AMA

Kontrol paneli zerindeki on-off  butonuna basıp makineyi aınız. Makinenin kontrol panelini bu kullanma kılavuzu ile birlikte verilen ekli kontrol paneli kullanma talimatını adım adım okuyarak ayarlayınız.

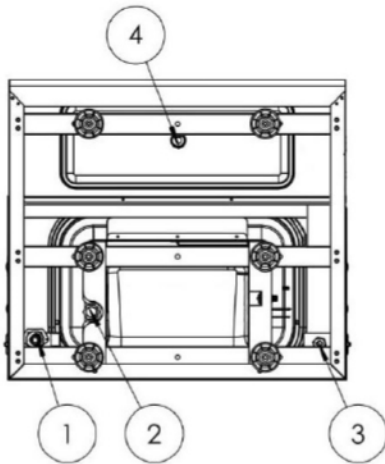

Bottom View

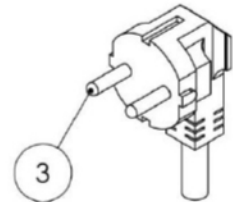
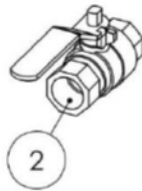
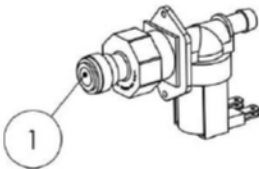

ITEM NO	DESCRIPTION		NAME	DATE	SIGNATURE
1	Water Valve - Cold Water Inlet - 3/8" Pipe	DRAWING BY			
2	Water Tank Drainage - 1/2" Inch	APPROVED BY			
3	Elektric Connection - AC 230 V - 50/60 Hz	INSTALLATION OF			
4	Drip Tray Drainage	ASPENDOS SMART ELECTRICAL TEA MACHINES			
					

Ateşe Makine A.Ş practices product research and development. We reserve the to change specifications and product design without notice.

Make water and electrical connections of the machine according to the instructions given below. (Warning: Check the hot water tap on the device, if it is not installed, install it.)

WATER CONNECTION

Water Inlet Connection

You can make the water inlet connection in two different ways.

- A) If a water filter is used; divide the hose coming out of the material box into two pieces. Attach 3/8" fitting to one end of the hose and connect it to the mains. Connect the other end of the hose to the inlet of the water filter. Connect one end of the other part of the hose to the out of the water filter. Attach 1/2" fitting to one end of the hose and connect to the water valve(1)
- B) To make a direct connection from the mains, connect the 3/8 "fitting to one end of the hose coming out of the material box and connect it to the mains. Connect the other end with 1/2 "fitting to the water valve (1) located in the lower left corner of the machine.

Connection of Drain From Water Hopper

Connect the 1/2 "drain hose to the valve next to the water valve (2) and connect it to the drain under the sink. (The position of this valve should normally be closed and should be used when cleaning the water tank.)

Dropper Connection

Attach the silicone hose coming out of the material box to the drain under the dropper and fix it with the clip. Consider the flow of water, incline the hose and connect it to the drain (4)

Electric Connection(3)

Plug the 3 × 2.5 grounded plug cord (3) in the lower right corner of the machine to a grounded outlet.

Opening The Machine

Turn on the machine by pressing the on-off button  on the control panel. Set the control panel of the machine step by step, reading the attached control panel operating instructions supplied with this user manual.